

**BETON SANTRALLERİ
PORTATİF BETON SANTRALLERİ**

ÇİMENTO SİLOLARI

KÖMÜR KIRMA - ELEME - PRESLEME PAKETLEME

STOKLAMA TESİSLERİ

ÇELİK ÖRGÜ ELEKLER VE KIRICI YEDEK PARÇALAR

ELEME / YIKAMA TESİSLERİ EKİPMANLARI

YIKAMA AYRIŞTIRMA MAKİNALARI VE KİMYASAL TESİSLERİ

YEDEK PARÇALAR

RAYLI TÜNEL KALIPLARI



YENİ GÜVEN MAKİNE

MADEN İHR. İTH. SAN ve TİC. LTD. ŞTİ.



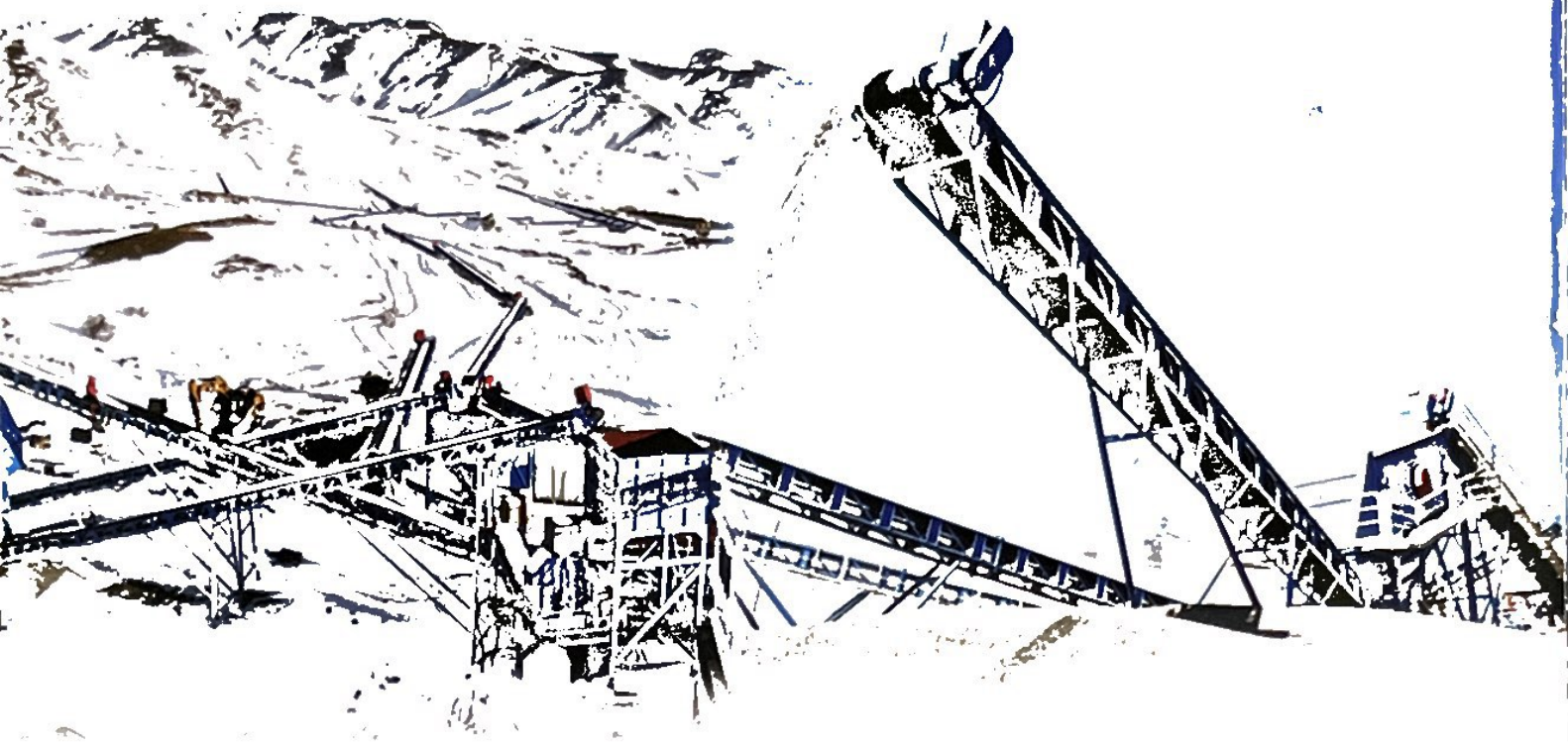

HAKKIMIZDA

2010 yılında faaliyetine başlayan firmamız, üretim programında tüm dizaynları kendisine ait olarak beton santrali imalat sektöründe bir çok başarıya imza atmıştır.

Çağdaş teknolojik gelişmelere uygun, ISO 9001-2008 ve CE Kalite Güvence Belgeli makina üretimi yapan kuruluşumuzun dinamik, tecrübeli, uzman teknik kadroya ve modern, geniş makina parkına sahiptir. YENİ GÜVEN MAKİNE'nin bugüne kadar kazandığı güvenin oluşmasında kaliteli ürünlerin yanında sağladığı satış sonrası servis ve sürekli yedek parça hizmetlerinin de büyük payı vardır.

YENİ GÜVEN MAKİNE, Beton santralleri, hazır beton tesislerinde, işletmeye alacak müteahhit firmaların, inşa edecekleri yapılara hazır beton ihtiyacını karşılayabilecek kapasitede, isteklerine yönelik olarak, baraj, köprü, yol, inşaat, endüstriyel tesisler, havaalanları, istinat duvarları vb. işleri için alan, koşullar ve malzeme temini şartlarını göz önünde bulundurarak işletmeciyi firmaya uygun tipte beton santralleri imalatı yapılmaktadır.

Beton santralleri oluşturan tüm parçaların (elektronik ve otomasyon kısmı hariç), fabrikamızda imalatı yapıldığı için, işletmecilerin farklı isteklerine yönelik değişiklikler yapılabilir.

Tesislerimizin tamamı birbirine civatalı sistem olarak üretimi yapılmıştır. Bu sayede bir alandan başka bir alana nakil etmek çok basittir. Beton santrallerinin yerleşim planı işletme alanı göz önünde bulundurularak en uygun şekilde yerleştirilmektedir. Tesislerimizin beton planı firmamız tarafından projeye uygun olarak verilmektedir.

Son yıllarda inşaat sektöründe artış, beton santralleri üretimine fazlalaştırmıştır. Firmamız kendisine ait olarak her geçen zaman içerisinde imal edilen tesislerine yeni projeler eklemektedir. Sabit ve seyyar olmak üzere tasarımı ve satışı kendisine ait olan beton santrallerimiz mevcuttur.

Agrega bunkerleri, beton üretimi için kullanılacak olan agregaların cins ve miktarına uygun olarak 50 m³'den 500 m³'e kadar çeşitli kapasitelerde üretilebilmektedir. Beton santralleri kullanılacak çimento miktarı ve çimento teminine göre 50-75-100-125-150-300-500-750-1000 ton kapasitelerde çimento siloları imal edilmektedir.

Çimento silolarında jet ve top filtre kullanılmaktadır. Ayrıca çimento akışını arttırmak için hava valfleri çimento akış ağzından çimentoyu basınç yaparak akmasına yardımcı olmaktadır.



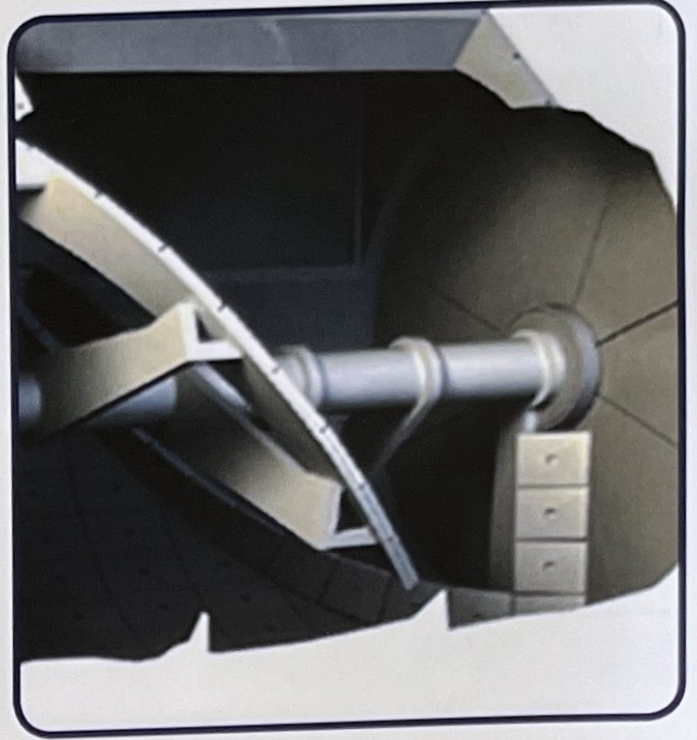

Üretimi yapılmış değişik kapasitelerde beton santralleri,

firmamızca istenilen kapasite ve çalışma prensiplerine göre testten geçirilerek teslim edilmektedir.

Beton santrallerinde uzman firmamız, imal ettiği tesislerin kalitesi işletmeye alan firmalar tarafından onaylanmaktadır.

Firmamız son yıllarda, beton santrali yurtdışı satışlarıyla, ülke ekonomisine katkıda bulunmaktadır.

Ülkemizi makine imalatı konusunda temsil etmek için müşterilere sorunsuz hizmet sunma gayretindedir.

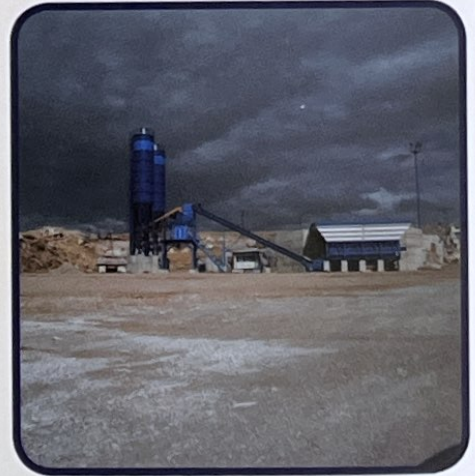

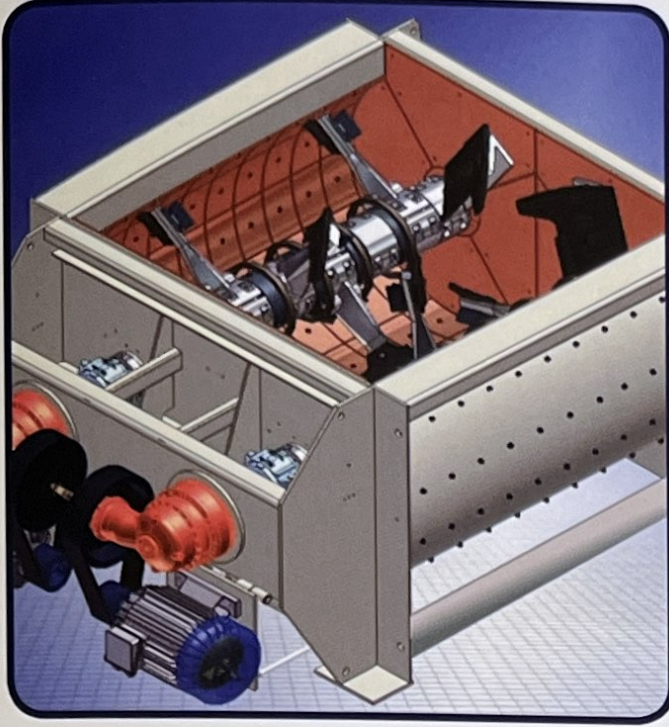

KARIŞTIRICILAR

Beton malzemelerinin karıştırılma işleminden sonra hazır beton elde edilmektedir.

Karıştırıcılar içerisinde karışımını yapabileceği kadar malzeme aldığından tesisin kapasitesine göre seçim yapılmaktadır. Mikserler karıştırma şekillerine ve kapasitelerine göre çeşitlere ayrılmaktadır.

TSE ve ISO 9001:2008 belgeli Avrupa standartlarına uygun üretim yapılmaktadır.





Agrega hazneleri $6m^3 \times 3:18 m^3$ kapasitelerindedir. 3 çeşit agrega + çimento + su istenilen kg da tartımını yapar. Malzeme kantarı $1m^3$ kapasitede olup, isteğe göre artırılabilir. Bandın üzeri galvaniz sacla kaplanacaktır. Çimento silosu 60 tonluk su kantarı 300 lt kapasitedir, artırılabilir. Band konveyör 800×1200 mm. 3 çeşit agrega, çimentonun akmasında sorun olmaz. Alt yapı betonu çok az yer kaplamaktadır. Tek bir tır ile taşınır ve bir günde kurulumu yapılabilir. Kumanda panosu elektronik PLC sistem dokunmatik ekranlıdır. Tesis toplam gücü 13 kw. Düşük yatırım maliyeti İsteğe göre mikser ilave edilebilir. Kompresör 300 lt.

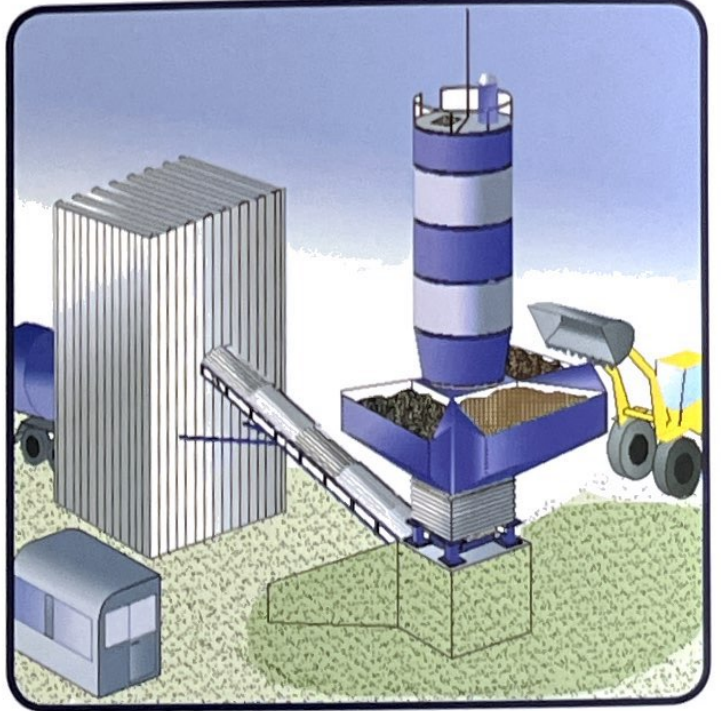

$60 m^3$ /saat kapasiteli hazır beton santrali agrega boşaltma ağızları görünüm, çimento helezonu ortada konumlanmış çift ağızdan boşaltma yapmaktadır. Kapaklar yazılan Kg ağırlığınca sırasıyla alttaki kantara boşaltım yapmaktadır. tartımlar (+,-,%1).





Mobil beton santrali Mikserli ve Miksersiz olarak 2 çeşitte imal edilmektedir.

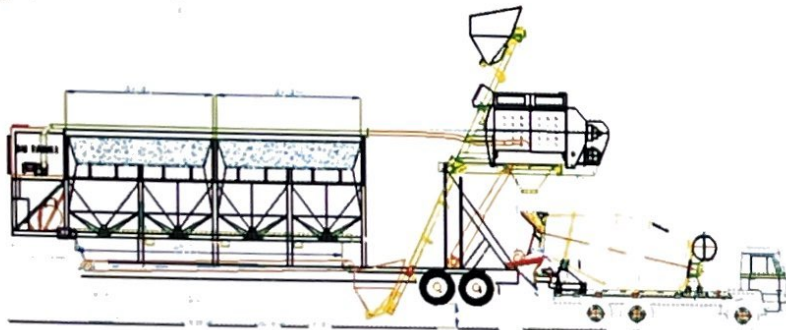
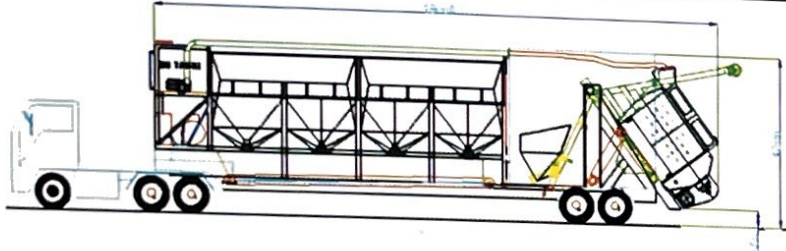
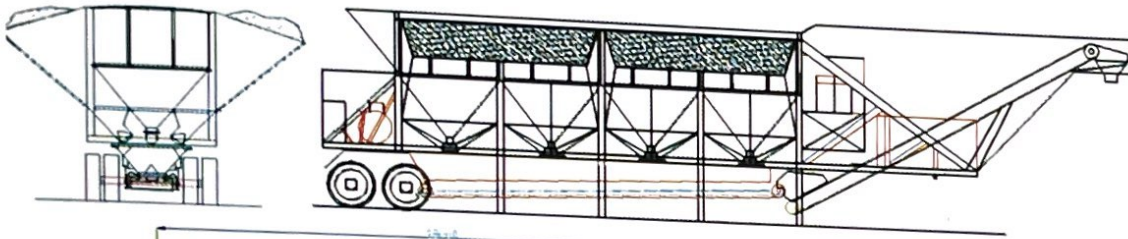
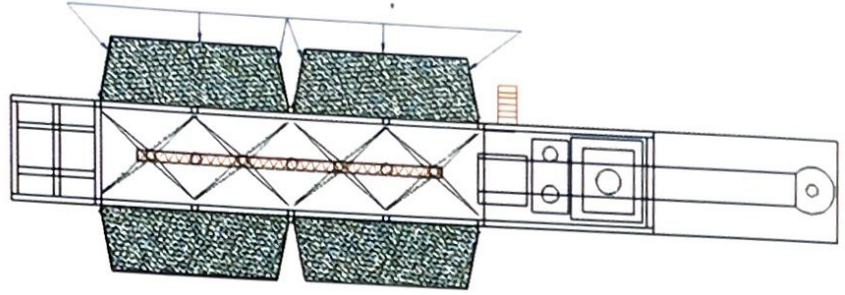

YENİ GÜVEN MAKİNE serisi titreşimli ve vibrasyonlu elekler kırma, eleme tesislerinde son haldeki malzemenin ebatlarına göre birbirinden ayrılmasında kullanılır. Elekler elenecek malzeme miktarına göre , çelik örgü elek tel alanı seçilerek imal edilir. Elekler 17 derece eğimli imal edilmektedir. Bu açıda en iyi elemeyi yapmaktadır.



ÇEŞİTLİ İMALATLARIMIZ



YIKAMA - AYRIŞTIRMA MAKİNALARI

YENİ GÜVEN MAKİNE helezon yıkayıcılar ince malzemeyi yıkayarak istenmeyen Malzemeleri ayırmak ve daha sonra suyunu almak için kullanılmaktadır.

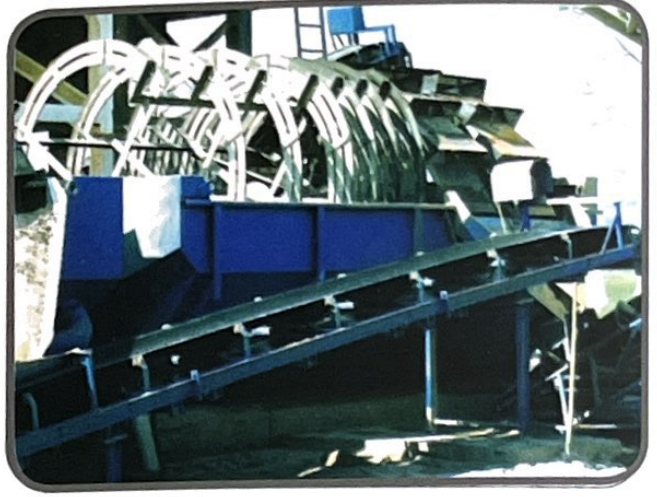

Suyla yıkanmış olan malzeme dibe çöker ve spiral helezon yaprakları tarafından sürülerek boşaltma olduğundan dışarı atılır.

Su ise mevcuttaki su kanallarından akarak dışarı atılır. Helezon yaprakları lastik zırlıdır. Helezon sacları değişebilir.





Raylı tünel kalıpları istenilen ölçülere göre imal edilir. Tünel kalıpları hidrolik sistemle hareket etmektedir.

Sistem çelik raylar üzerinde hareket etmektedir. Sistem kapalı konumda tünelin içerisine belirlenen bölgede kalıp açılarak tünelin boyutunu alır.



ÇEŞİTLİ İMALATLARIMIZ

Raylı tünel kalıpları istenilen ölçülere göre imal edilir. Tünel kalıpları hidrolik sistemle hareket etmektedir.

Sistem çelik raylar üzerinde hareket etmektedir. Sistem kapalı konumda tünelin içerisine belirlenen bölgede kalıp açılarak tünelin boyutunu alır.



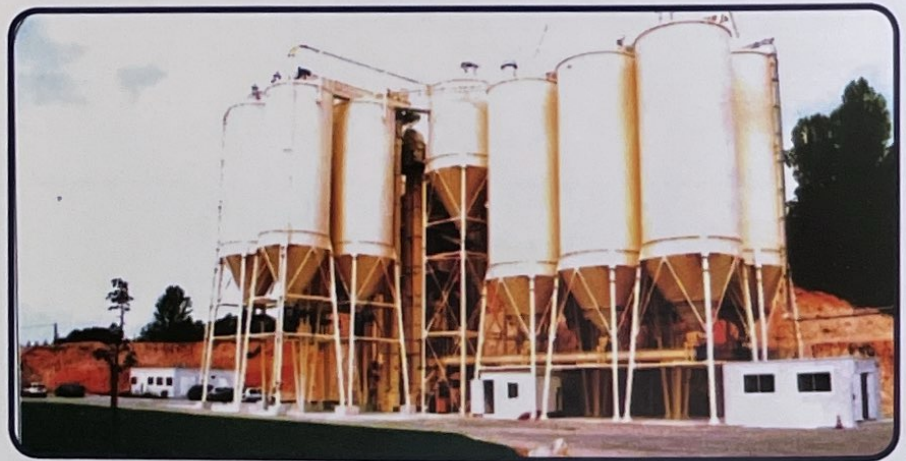
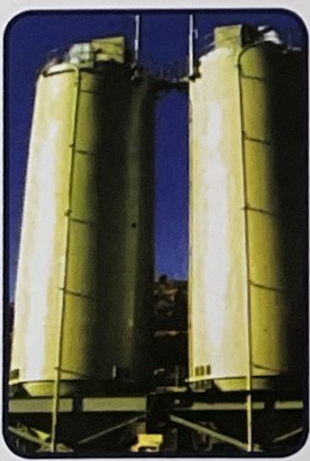
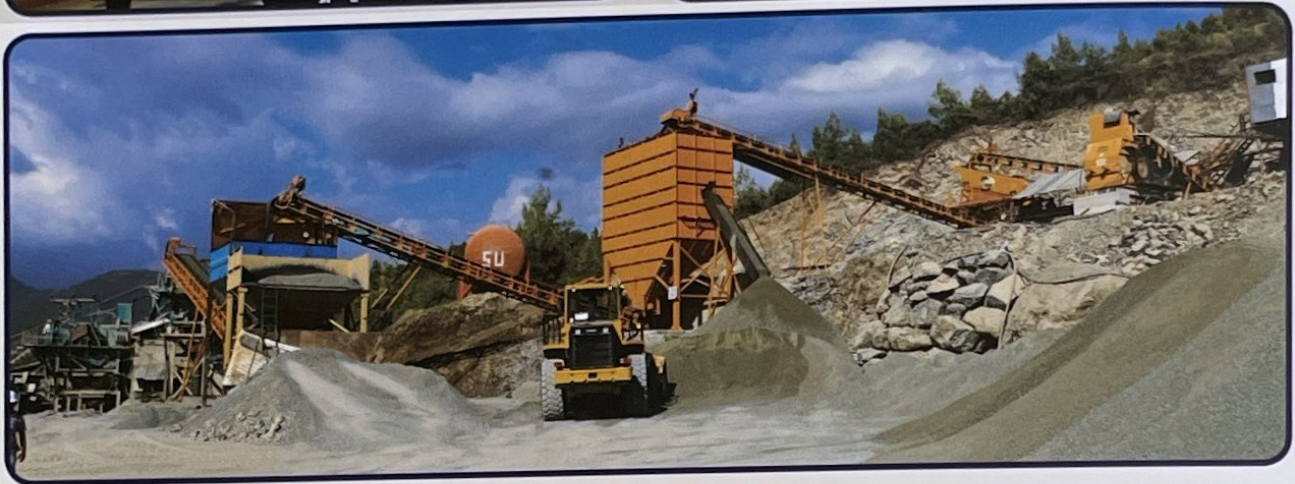

50-75-100-250-300-500-750-1000 tonluk Parçalı Civatalı Birleştirmeli Çimento Siloları

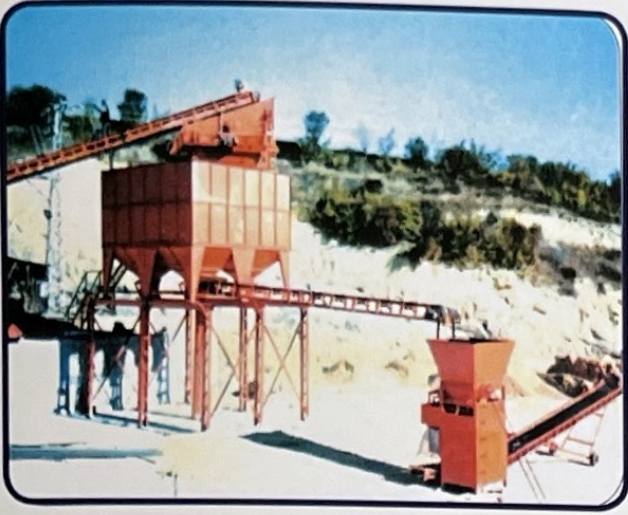

Kömür Paketleme Tesisleri



Kömür Karıştırıcıları



Kömür Presi



Kömür Paketleme Makinaları



Mekanik Stabilizasyon Tesisi

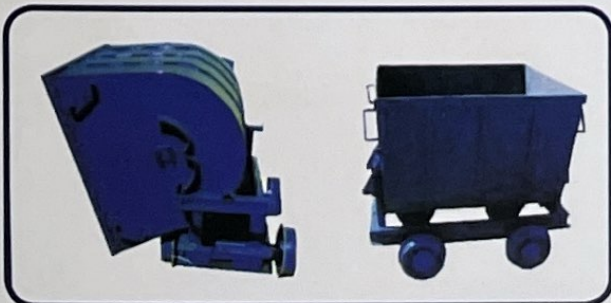

Yük Arabası



250 Kişilik Tribün



Çimento Siloları

Çimento siloları çimento depolamak amaçlı kullanılır. Kapasiteleri ve miktarları çimento tedarik edilen yerin uzaklığına göre tercih edilmelidir.

Firmamız müşteri isteğine göre değişik kapasite ve ebatlarda çimento silosu imalatı yapmaktadır.

Çimento siloları müşteri isteğine bağlı olarak kaynaklı veya civatalı olarak imal edilmektedir.







Silo Hava Filtresi



Silo Bağlantı Filtresi



Silo Emniyet Valfi

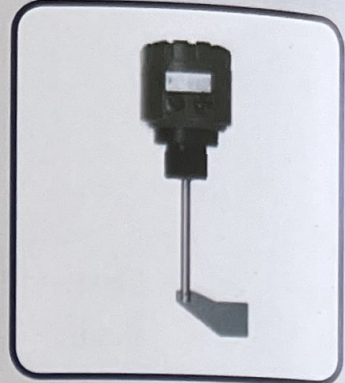

Silo Seviye Göstergesi

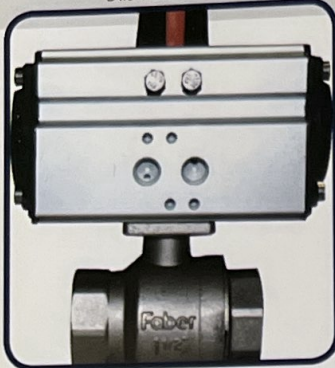

Aktüatörlü Vana

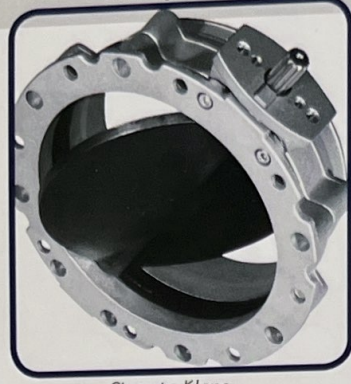

Çimento Klape



Aktüatörlü Klape

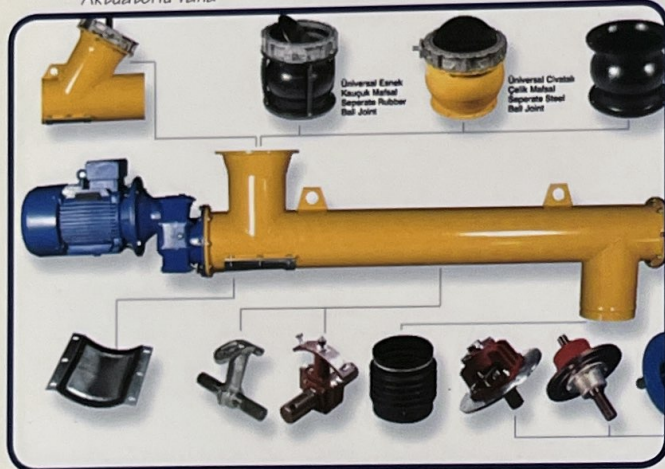

Çimento Helezon



Bant Tamburu



Bant Lastığı



Tek Girişli ve Çıkışlı Valf

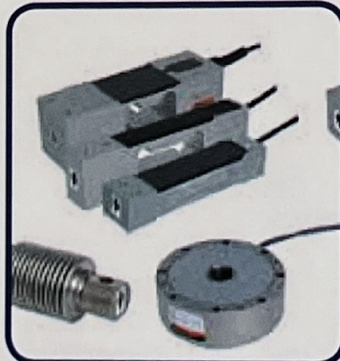

Rotseller



Pistonlar



Valf



Vibratör Motoru



Bant Rulosu



Bant Rulo İstasyonu

Çelik örgü elek teli, eleme işlemlerinin yapıldığı çeşitli tip ve büyüklükte göz açıklıklarında; yüksek karbonlu filmaşinden çekilen DINC-17223 veya TS 2500 yaylık telden örülmüştür. Örgü elekler tel çapı ve gözenegine göre örüldükten sonra, plaka halinde veya iki yani DKPC saç ile soguk olarak kıvrılmaktadır. Tezgahlarımızda maksimum 265 cm eninde dokuma yapılmaktadır

Çelik Örgü Eleklerin Kullanıldığı Yerler

Kum, Çakıl Eleme Tesisleri, Maden Ocakları, Kömür İşletmeleri, Un Fabrikaları
Asfalt Tesisleri, Gıda Sanayi, Gübre Sanayi, Kimya Sanayi



ÇELİK ÖRGÜ ELEK - KROM NİKEL ELEK İMALATI

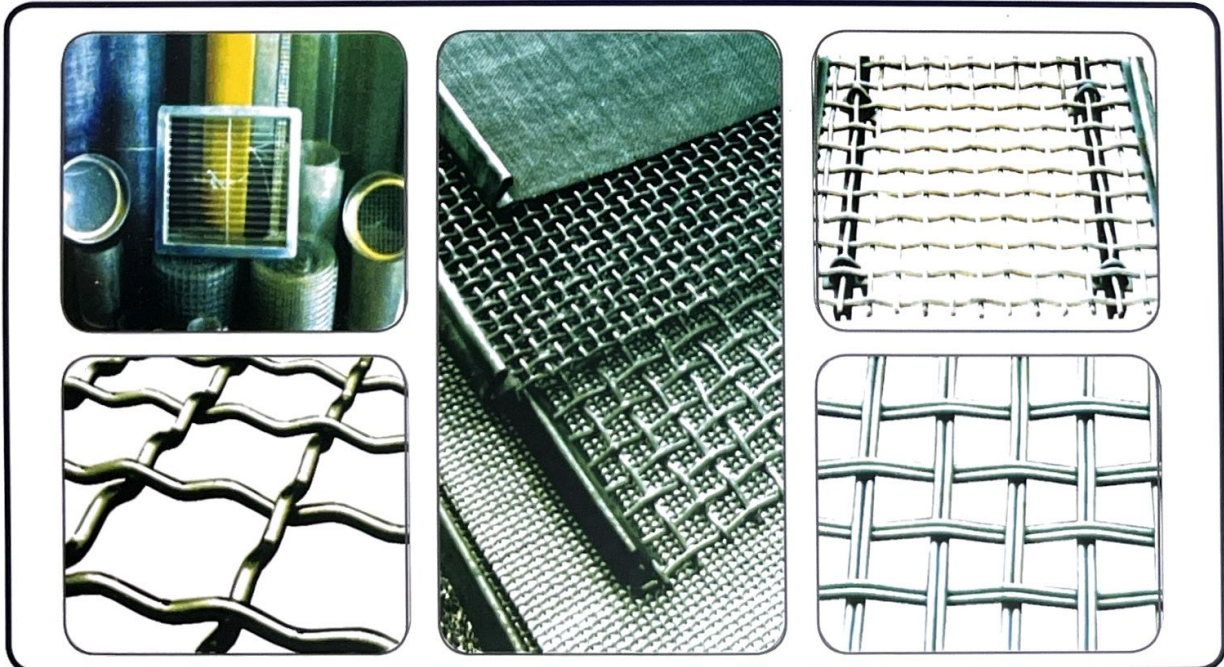



 **YENİ GÜVEN MAKİNE**
MADEN İHR. İTH. SAN ve TİC. LTD. ŞTİ.

Tel: 0312 342 41 42
www.grotenk.com

1200 Sokak (Eski 29. Sokak) No: 49 Ostim / ANKARA

Tel: 0312 354 1661 Fax: 0312 354 16 01

Gsm: 0537 270 64 51 // Gsm: 0534 571 57 32

yeniguvenmakina@gmail.com